

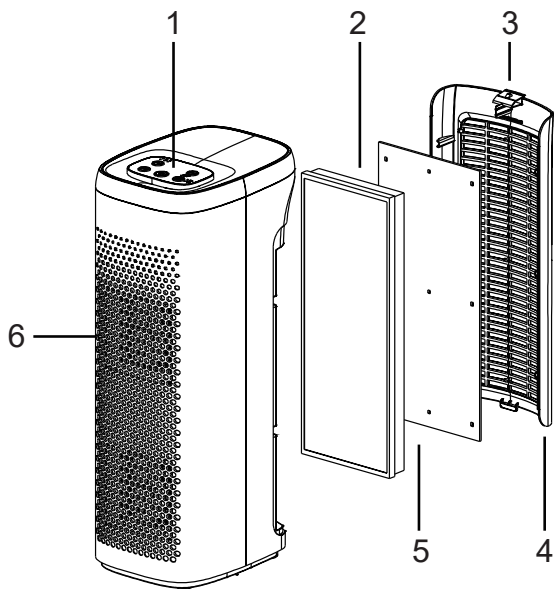

**ISTRUZIONI PERL'USO  
INSTRUCTIONS FOR USE  
MODE D'EMPLOI  
INSTRUCCIONES DE USO  
GEBRAUCHSANWEISUNG**

PURIFICATORE D'ARIA  
AIR PURIFIER  
PURIFICATEUR D'AIR  
PURIFICADOR DE AIRE  
RAUMLUFTREINIGER

**ARM8P03**



L'apparecchio può essere utilizzato da bambini di età non inferiore a 8 anni e da persone con ridotte capacità fisiche, sensoriali o mentali, o prive di esperienza o della necessaria conoscenza, purché sotto sorveglianza oppure dopo che le stesse abbiano ricevuto istruzioni relative all'uso sicuro dell'apparecchio e alla comprensione dei pericoli ad esso inerenti.

I bambini non devono giocare con l'apparecchio.

La pulizia e la manutenzione destinata ad essere effettuata dall'utilizzatore non deve essere effettuata da bambini senza sorveglianza.

Se il cavo di alimentazione è danneggiato, esso deve essere sostituito dal costruttore o dal suo servizio assistenza tecnica o comunque da una persona con qualifica simile, in modo da prevenire ogni rischio. Spegnerel'apparecchio e disinserire la spina dalla presa di corrente prima di rimuovere le parti separabili o di effettuare qualsiasi operazione di pulizia e manutenzione.

L'apparecchio è indicato per migliorare la qualità dell'aria negli ambienti domestici, l'aerazione e la ventilazione dei locali devono comunque essere effettuate e garantite.



### **Avvertenza e sicurezza della lampada UV**

Utilizzare solo l'apparecchio con la lampada correttamente posizionata all'interno della propria sede, non utilizzate lampada UV-C all'esterno dell'apparecchio.

Attenzione: non fissare mai direttamente la lampada UV (mod. 388L) quando è illuminata; potrebbe causare danni alla pelle, o una perdita e/o una diminuzione temporanea della vista.

Eventuali riparazioni e/o sostituzioni (prima togliere la spina dalla presa di corrente) devono essere fatte solo da personale professionalmente qualificato.

**ATTENZIONE** : Leggere attentamente le avvertenze contenute nel seguente libretto in quanto forniscono importanti indicazioni riguardanti la sicurezza di installazione, d'uso e di manutenzione. Istruzioni importanti da conservare per ulteriori consultazioni.

Conservare la garanzia, lo scontrino fiscale e il libretto istruzioni per ogni ulteriore consultazione.

Dopo aver tolto l'imballaggio assicurarsi dell'integrità dell'apparecchio e in caso di visibili danneggiamenti non utilizzarlo e rivolgersi a personale professionalmente qualificato.

Non lasciare parti dell'imballo alla portata dei bambini, né utilizzarlo come gioco: è un apparecchio elettrico e come tale va considerato.

Prima di collegare l'apparecchio, assicurarsi che la tensione presente nella presa di corrente, corrisponda a quella indicata nei dati di targa.

Nel caso in cui la spina e la presa non siano compatibili, far sostituire la presa con un tipo adatto da personale professionalmente qualificato.

Non utilizzare adattatori o prolunghe che non siano rispondenti alle vigenti normative di sicurezza o che superino i limiti delle portate in valore della corrente.

Staccare l'apparecchio dalla rete di alimentazione quando non è utilizzato.

Prima di ogni utilizzo verificare che l'apparecchio (in particolare il filtro HEPA) sia in buono stato e che il cavo elettrico non sia danneggiato.

In caso di dubbio rivolgersi a personale professionalmente qualificato.

Non tirare il cavo di alimentazione o l'apparecchio stesso per staccare la spina dalla presa di corrente.

L'uso di un qualsiasi apparecchio elettrico comporta l'osservanza di alcune regole fondamentali, in particolare:

- Non toccare l'apparecchio con mani bagnate o umide.
- Non lasciare l'apparecchio esposto ad agenti atmosferici (pioggia, sole).
- Non sottoporlo ad urti.

Nel caso vi sia un guasto o un funzionamento anomalo dell'apparecchio staccare immediatamente la spina, non manometterlo e rivolgersi ad un Centro Assistenza autorizzato.

Nel qualcaso si decida di non utilizzare più questo tipo di apparecchio, è opportuno renderlo inoperante, tagliando il cavo di alimentazione, ovviamente dopo averlo disinserito dalla presa di corrente.

Per evitare surriscaldamenti pericolosi si raccomanda di svolgere per tutta la sua lunghezza il cavo di alimentazione.

Per motivi di sicurezza l'apparecchio non può essere smontato.

L'apparecchio è stato costruito e concepito per funzionare in ambienti domestici, pertanto ogni altro uso è da considerarsi improprio e quindi

pericoloso.

Non introdurre alcun oggetto attraverso la griglia di protezione e le prese d'aria.

Posizionare l'apparecchio su una superficie piana, orizzontale e stabile lontano da:

-ventilatori

-fonti di calore (ad es. fiamme libere, fornello a gas, caminetti ecc.), da gas infiammabili o materiale esplosivo

-contenitori di liquidi (ad esempio vasche da bagno, doccia, lavelli, ecc.) per evitare schizzi d'acqua o che vi possa cadere (distanza minima 2 metri)

-tessuti (tende, ecc.) o materiali volatili che possano ostruire la griglia di aspirazione/uscita dell'aria

Verificare che lo spazio libero sia di 60 cm dalla parte frontale del purificatore e 50 cm sui lati e sul retro.

Non infilare alcun utensile o le dita fra le maglie delle griglie di protezione.

Non bloccare l'ingresso e l'uscita dell'aria.

- 1 - Pannello comandi
- 2 - Filtro Hepa
- 3 - Chiusura/Apertura
- 4 - Griglia di ingresso dell'aria
- 5 - Prefiltro ai carboni attivi
- 6 - Griglia di uscita dell'aria

## Pannello comandi

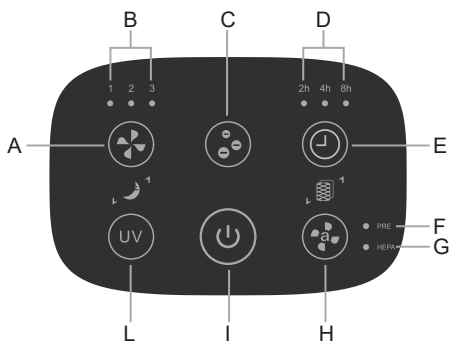

- A. Pulsante velocità
- B. Indicatori luminosi di velocità
- C. Pulsante ionizzatore
- D. Indicatori luminosi timer
- E. Pulsante timer
- F. Indicatore luminoso cambio prefiltro
- G. Indicatore luminoso cambio filtro HEPA
- H. Pulsante modalità automatica
- I. Pulsante On/Off
- L. Pulsante luce UV

## 1. Pulsante On/Off

Premere questo tasto ad apparecchio spento per accendere l'unità. Ripremerlo nuovamente per spegnerlo.

## 2. Pulsante velocità

Premere questo tasto quando l'unità è accesa per selezionare la velocità desiderata a scelta tra: minima (l'indicatore luminoso 1 si accende sul pannello comandi), media (l'indicatore luminoso 2 si accende sul pannello comandi), massima (l'indicatore luminoso 3 si accende sul pannello comandi).

## 3. Pulsante ionizzatore



Premere questo tasto quando l'unità è accesa per attivare la funzione ionizzante. Il relativo indicatore luminoso si accende sul pannello comandi. Per disattivare questa funzione premere nuovamente il tasto ionizzatore; il relativo indicatore luminoso si spegne.

## 4. Pulsante timer

Premere questo tasto quando l'unità è accesa per impostare il tempo di funzionamento, al termine del quale l'apparecchio si arresta automaticamente. Ad ogni pressione varia il tempo (da 2 h, 4h o 8h), e sul pannello comandi si illuminano gli indicatori luminosi timer in base al tempo selezionato. Per disattivare il timer, premere il tasto sino a che si spengono tutti gli indicatori luminosi timer.

## 5. Modalità notturna <sup>1</sup>

Quando l'unità è in funzione è possibile attivare la modalità notturna.

Premere contemporaneamente i tasti  e  per attivare la modalità notturna. In questa modalità l'apparecchio funzionerà alla minima velocità, gli indicatori luminosi si spengono sul pannello comandi ad eccezione dell'indicatore luminoso di funzionamento. Premere contemporaneamente questi tasti per disattivare la modalità notturna.

## 6. Pulsante modalità automatica



Quando l'unità è in funzione premere questo tasto per attivare la modalità automatica. In questa modalità l'unità determina in modo automatico la velocità da utilizzare basandosi sul sensore di qualità dell'aria installato all'interno del prodotto. La qualità dell'aria è indicata da una luce sul pannello comandi: la luce blu indica che la qualità dell'aria è buona e il prodotto funzionerà alla minima velocità; la luce gialla indica che la qualità dell'aria non è ottimale e il prodotto funzionerà alla velocità



media; la luce rossa indica che la qualità dell'aria è pessima e il prodotto funzionerà alla massima velocità.

#### 7. Cambio filtro <sup>1</sup>

Quando l'unità funziona per 1500 ore circa l'indicatore luminoso del prefiltro si accende in colore rosso ad indicare che è necessario sostituirlo. Quando l'unità funziona per 3000 ore circa l'indicatore luminoso relativo al filtro HEPA si accende in colore rosso ad indicare che è necessario sostituirlo.

Sostituire il prefiltro/filtro HEPA seguendo le indicazioni riportate nel paragrafo "MANUTENZIONE". Una volta sostituito il prefiltro/filtro HEPA premere e tenere premuto contemporaneamente e per circa 3 secondi i pulsanti  e  per resettare il conteggio del tempo. I relativi indicatori luminosi si spengono sul pannello comandi.

#### 8. Pulsante lampada UV

L'apparecchio è fornito con lampada UV e fotocatalizzatore che aiuta ad eliminare germi e batteri. Premere questo tasto per attivare la lampada UV; l'indicatore luminoso corrispondente si accende sul display. Premere nuovamente per disattivare questa funzione; l'indicatore luminoso corrispondente si spegne sul display.

## Manutenzione

IT

---

**Disinserire la spina dalla presa di corrente prima di effettuare qualsiasi operazione di pulizia e manutenzione.**

L'apparecchio non necessita di particolari manutenzioni; è sufficiente una regolare pulizia.

La pulizia dell'apparecchio, deve essere effettuata con un panno morbido e asciutto.

Non utilizzare sostanze, liquidi o panni eccessivamente bagnati, perché eventuali infiltrazioni potrebbero danneggiare l'apparecchio irreparabilmente.

**NON IMMERGERE MAI L'APPARECCHIO IN ACQUA.**

#### **Sostituzione del prefiltro/filtro HEPA:**

questa operazione si rende necessaria ogni qualvolta i relativi indicatori luminosi si accendono sul pannello comandi (circa ogni 1500 ore per il prefiltro e circa ogni 3000 ore per il filtro HEPA).

Rimuovere la griglia di ingresso dell'aria premendo leggermente la clip

di chiusura/apertura

Rimuovere il filtro HEPA e/o il prefilto dal prodotto e sostituirlo con uno nuovo.

Riposizionare la griglia di ingresso dell'aria

Seguire le istruzioni del paragrafo "ISTRUZIONI D'USO - Cambio filtro" per resettare il conteggio del tempo del prefilto/filtro HEPA.

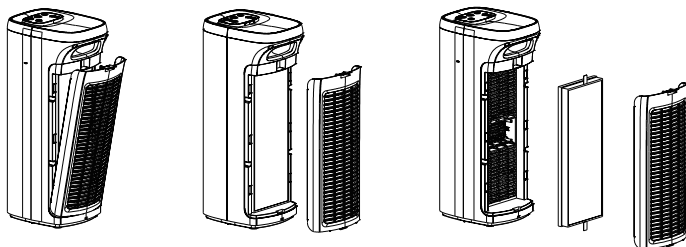

**Attenzione:** utilizzare solo ricambi originali per non compromettere l'efficacia del prodotto.

Non lavare e riutilizzare il filtro. Lavare sempre le mani accuratamente dopo aver sostituito il filtro.

**Attenzione:** identificare attentamente la direzione anteriore e posteriore del filtro per evitare un'errata installazione.

This appliance can be used by children aged from 8 years and above and persons with reduced physical, sensory or mental capabilities or lack of experience and knowledge if they have been given supervision or instruction concerning use of the appliance in a safe way and understand the hazards involved.

Children shall not play with the appliance.

Cleaning and user maintenance shall not be made by children without supervision.

If the power cable gets damaged, it has to be replaced only at a service centre approved by the manufacturer in order to prevent any risks.

Ensure that the appliance is switched off from the supply mains before removing detachable parts or before maintenance.



## **Warnings and safety of the UV lamp**

Only use the appliance with the lamp correctly positioned in its housing. Do not use the UV-C lamp outside of the appliance.

Warning: never directly connect the UV lamp (mod.388L) when it is lit; it could damage the skin, or cause temporary loss of and / or decreased vision.

Any repairs and / or replacements (first remove the plug from the socket) must only be done by professionally qualified person.

## Warnings

GB

---

**ATTENTION : read this booklet carefully it contains important instructions for a safe installation, use and maintenance. Important instructions to be kept for future reference.**

Keep handy the guarantee, receipt of payment and these instructions for future use and reference.

After removing the packaging, check the appliance for any signs of damage.

In case of visible damage, do not use it and contact a qualified technician. Do not leave parts of the packaging with in the reach of children. This appliance is not a children's toy: it is an electrical device and must be treated with the necessary caution.

Before connecting the appliance, make sure that the power supply

voltage matches the indication on the data plate.

If the plug and socket are not compatible, the socket has to be replaced with a suitable type by skilled persons.

Do not use adapters or extension cables which do not meet current safety standards or that exceed the current carrying capacity limits.

When you don't use the appliance disconnect it from the power supply.

Before each use, check that the appliance (especially the HEPA filter) is in good condition and that the power cord is not damaged. If any doubts consult a qualified professional.

Do not tug on the power cable or on the appliance itself to remove the plug from the socket.

The use of any electrical appliance requires that a number of basic rules are observed, namely:

- Never touch the appliance with wet or humid hands.
- Do not leave the appliance exposed to weathering (rain, sunlight).
- Do not subject it to rough handling.

In case of a breakdown or malfunctioning of the appliance, disconnect it at once.

Do not attempt to repair it, but take it to a service centre approved by the manufacturer.

If you decide you do not want to use this appliance any longer, disable it by cutting the power cable - of course, after disconnecting it from the socket.

The power cable should be extended to its full length to avoid over heating.

For safety reasons, the appliance should never be opened.

The appliance has been designed and manufactured to operate in the home.

Any other use is considered inappropriate and dangerous.

Do not insert objects through the safety grill or the air inlets.

Stand the appliance on a flat, horizontal and stable surface, and keep it away from:

- fans
- heat sources (e.g. open flames, gas stoves, fire places etc.), flammable gasses or explosive materials
- liquids (e.g. from bathtubs, showers, sinks etc.) to avoid splashing water and to prevent it from falling into them (the appliance should be kept a minimum of 2 metres away).
- fabrics (curtains, etc.) or floating materials/particles that may block the aspiration grid.

Be sure that there will be 60 cm free space in the front of air purifier and 50 cm on the sides and back.

- 1 - Control panel
- 2 - HEPA filter
- 3 - Lock/Open
- 4 - Air inlet grille
- 5 - Carbon pre-filter
- 6 - Air outlet grille

## Control panel

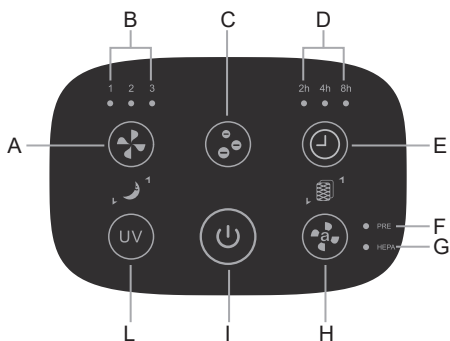

- A. Speed button
- B. Speed indicator lights
- C. Negative ion button
- D. Timer indicator lights
- E. Timer button
- F. Pre-filter change indicator light
- G. HEPA filter change indicator light
- H. Auto mode button
- I. On/Off button
- L. UV light button

## 1. On/Off button

Press the power button to switch on the appliance and press again to switch off the unit .

## 2. Speed button

On the power on state, press the button to adjust the wind speed. Press the wind speed button to select minimum speed (1 indicator light will turn on in the control panel), medium speed (2 indicator light will turn on in the control panel), maximum speed (3 indicator light will turn on in the control panel).



## 3. Negative ION button

In the power state, press the button to start the anion function, and the icon will brighten. Press this button again to turn off the anion function.

## 4. Timer button

In the power state, press the timer button to set the running time, after which the unit will stop. Press the button repeatedly: each time it is pressed the time period changes (from 2h, 4h or 8h) and the selected time will light up on the control panel. To deactivate the timer, press the button until all times disappear.

## 5. Sleep mode <sup>1</sup>

In the power state, press the button  and  together to enter the sleep mode, and the machine will enter in sleep mode: the machine will run at Speed 1, and other indicator will be turned off except the power light; press those buttons again and the machine will exit from the Sleep Mode.



## 6. AUTO mode

This product is equipped with automatic cleaning mode. Press the button enter AUTO mode, and then press the button them together to exit AUTO mode. If AUTO mode is activated, the machine determines the wind speed based on the air quality detected by the sensor. Air quality indicator light when the air quality is poor, it will be displayed in red. The wind speed will be automatically adjusted to high grade. When the air quality is medium, the light will be yellow. The wind speed will be automatically adjusted to mid-range. When the air quality is good, the wind speed is automatically adjusted to low and the light will be blue.

## 7. Filter change <sup>1</sup>

When the cumulative working time of the machine reaches 1500hours,

the pre-filter indicator light will be lit up (red) to remind you to replace the pre-filter; when the cumulative working time of the machine reaches 3000 hours, HEPA filter indicator light will be lit up (red) to remind you to replace the HEPA filter.

Replace the prefilter/HEPA filter following the instruction on "MAINTENANCE". Once the pre-filter/HEPA filter has been replaced press  and  together for 3 seconds to reset the timing of the filters. The related indicators light will be off in the control panel.

#### 8. UV light button

The unit is provided with UV light and photocatalyst that help to remove germs and bacterias. Press the button to activate this function; the related indicator light will turn on in the control panel. Press again this button to deactivate this function: the related indicator light will turn off in the control panel.

## Maintenance

GB

---

**Disconnect the plug from the socket and let the appliance cool down well before cleaning it.**

This appliance does not require any special maintenance.

In order to clean the appliance, use a soft and dry cloth.

To clean the bottom cover from the dust, use a soft and slight damp cloth.

Never use abrasives or chemical solvents.

Do not use very wet substances, liquids or cloths to prevent water from entering into the appliance and irreparably damaging it.

**NEVER IMMERSER THE APPLIANCE INTO THE WATER.**

#### **Pre-filter/HEPA filter replacement:**

this operation is necessary every time the filter indicator light turns on in the control panel (approximately every 1500 hours of use for pre-filter and about 3000 hours of use for HEPA filter).

Pull out the air inlet grid by pushing the closing/open clip.

Take out the HEPA filter and or pre-filter and replace with new one.

Replace the inlet grid.

Follow the instruction in "INSTRUCTION FOR USE - Filter change" to reset the pre-filter/HEPA filter time.



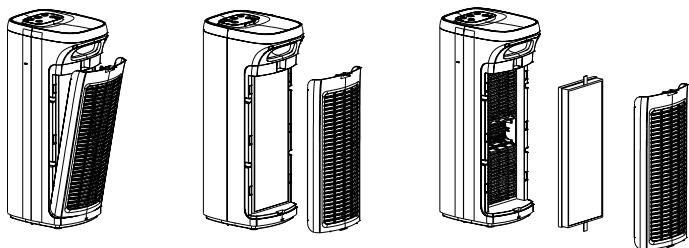

**Warning:** use only original spare parts to avoid compromising the effectiveness of the product.

Do not wash and reuse the filter. Always wash hands carefully after replacing or cleaning the filter.

**Warning:** please carefully identify the front and rear direction of the filter assembly to avoid wrong installation.

L'appareil peut être utilisé par des enfants âgés d'au moins 8 ans et par des personnes ayant des capacités physiques, sensorielles ou mentales réduites, ou manquant d'expérience ou de connaissances nécessaires, à condition que ces enfants et ces personnes soient supervisés ou qu'ils aient reçu des instructions concernant l'utilisation sûre de l'appareil et la compréhension des risques inhérents à celui-ci.

Les enfants ne doivent pas jouer avec l'appareil. Le nettoyage et l'entretien à effectuer par l'utilisateur ne doivent pas être effectués par des enfants sans surveillance.

Si le câble d'alimentation électrique est endommagé, il doit être remplacé par le fabricant ou son service d'assistance technique ou par une personne ayant des qualifications similaires, afin de prévenir tout risque.

Avant de retirer les parties séparables ou d'effectuer des travaux de nettoyage et d'entretien, il est nécessaire d'éteindre l'appareil et de le débrancher de la prise de courant.

L'appareil est indiqué pour améliorer la qualité de l'air dans les environnements domestiques, la ventilation et l'aération des pièces doivent en tout cas être effectuées et garanties.



### **Avertissement et sécurité de la lampe UV**

Utilisez uniquement l'appareil avec la lampe correctement positionnée à l'intérieur de son siège, n'utilisez pas de lampe UV-C à l'extérieur de l'appareil.

Mise en garde : ne fixez jamais directement la lampe UV (mod. 388L) lorsqu'il est éclairé; cela peut provoquer des lésions cutanées ou une perte temporaire et / ou une diminution de la vision.

Les réparations et / ou remplacements (retirez d'abord la fiche de la prise) ne doivent être effectués que par du personnel qualifié.

**ATTENTION : Lire attentivement les prescriptions contenues dans cette notice car elles fournissent des indications importantes sur la sécurité d'installation, d'utilisation et de maintenance.**

**Instructions importantes à conserver pour toute future consultation.**

Conserver la garantie, le ticket fiscal et la notice d'instructions pour toute future consultation.

Après avoir retiré l'emballage, vérifier l'intégrité de l'appareil et en cas de dommages visibles, ne pas l'utiliser et s'adresser à un personnel professionnellement qualifié.

Ne pas laisser de parties de l'emballage à la portée des enfants, et ne pas utiliser l'appareil comme un jeu : il s'agit d'un appareil électrique et il doit être considéré comme tel.

Avant de brancher l'appareil, vérifier que la tension de la prise corresponde à celle indiquée sur la plaque signalétique.

Si la fiche et la prise ne sont pas compatibles, faire remplacer la prise avec un type approprié par un personnel professionnellement qualifié.

Ne pas utiliser d'adaptateurs ou de rallonges qui ne sont pas conformes aux règles de sécurité en vigueur ou qui dépassent les limites des valeurs de courant.

Débrancher l'appareil du réseau électrique lorsqu'il n'est pas utilisé.

Avant chaque utilisation, vérifier que l'appareil (en particulier le filtre HEPA) est en bon état et que le câble électrique n'est pas endommagé.

En cas de doute, consulter du personnel professionnellement qualifié.

Ne pas tirer sur le cordon d'alimentation ou sur l'appareil lui-même pour le débrancher de la prise de courant.

L'utilisation de tout appareil électrique oblige à respecter certaines règles fondamentales et plus particulièrement :

- Ne touchez pas l'appareil avec les mains mouillées ou humides.

- Ne laissez pas l'appareil exposé aux agents atmosphériques (pluie, soleil).

- Ne pas le soumettre à des heurts.

En cas de panne ou de fonctionnement anormal de l'appareil, le débrancher immédiatement, ne pas le manipuler et contacter un centre de service agréé.

Si l'on décide de ne plus utiliser ce type d'appareil, il est conseillé de le rendre inutilisable en coupant le cordon d'alimentation, évidemment après l'avoir débranché de la prise.

Pour éviter toute surchauffe dangereuse, il est recommandé de dérouler le câble d'alimentation sur toute sa longueur.

Pour des raisons de sécurité, l'appareil ne peut pas être démonté.

Cet appareil a été conçu et fabriqué pour fonctionner dans un

environnement domestique, par conséquent, toute autre utilisation est considérée comme inappropriée et donc dangereuse.

N'introduire aucun objet à travers la grille de protection et les prises d'air. Positionner l'appareil sur une surface plane, horizontale et table à l'écart de :

-ventilatori

- sources de chaleur (par ex. flammes nues, cuisinière à gaz, cheminées, etc.), provenant de gaz inflammables ou de matières explosives

-conteneurs de liquides (ex : baignoires, douches, éviers, etc.) pour éviter les éclaboussures ou les chutes d'eau (distance minimum 2 mètres)

- des tissus (rideaux, etc.) ou des matières volatiles qui pourraient obstruer la grille d'entrée / sortie d'air

Vérifiez que l'espace libre est à 60 cm de l'avant du purificateur et à 50 cm sur les côtés et à l'arrière.

N'insérez aucun outil ou doigt entre les mailles des grilles de protection. Ne bloquez pas l'entrée et la sortie de l'air.

- 1 - Panneau de contrôle
- 2 - Filtre Hepa
- 3 - Fermeture / Ouverture
- 4 - Grille d'admission d'air
- 5 - Préfiltre à charbon actif
- 6 - Grille de sortie d'air

## Panneau de commande

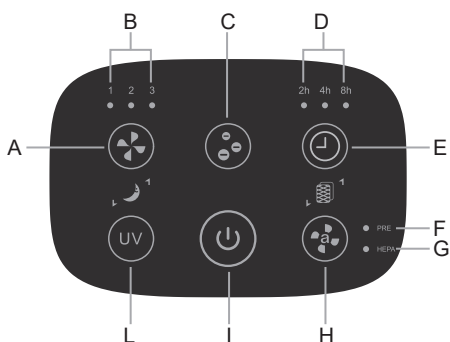

- A. Bouton de vitesse
- B. Témoins de vitesse
- C. Bouton ioniseur
- D. Voyants de la minuterie
- E. Bouton de minuterie
- F. Témoin lumineux de changement de préfiltre
- G. Témoin lumineux de changement de filtre HEPA
- H. Bouton de mode automatique
- I. Bouton de marche /arrêt
- L. Bouton lumière UV

## 1. Bouton marche / arrêt

Appuyez sur ce bouton lorsque l'appareil est éteint pour l'allumer. Appuyez à nouveau pour l'éteindre.

## 2. Bouton de vitesse

Appuyez sur ce bouton lorsque l'appareil est allumé pour sélectionner la vitesse souhaitée, en choisissant entre : minimum (le voyant 1 s'allume sur le panneau de commande), moyen (le voyant 2 s'allume sur le panneau de commande), maximum (le voyant lumineux 3 s'allume sur le panneau de commande).

## 3. Bouton ioniseur

Appuyez sur ce bouton lorsque l'appareil est allumé pour activer la fonction d'ionisation. L'indicateur lumineux correspondant s'allume sur le panneau de commande. Pour désactiver cette fonction, réappuyez sur le bouton ioniseur ; le voyant lumineux correspondant s'éteint.

## 4. Bouton de minuterie

Appuyez sur ce bouton lorsque l'appareil est allumé pour régler la durée de fonctionnement, à la fin de laquelle l'appareil s'arrête automatiquement. Chaque pression change l'heure (de 2 h, 4 h ou 8 h) et les voyants de minuterie s'allument sur le panneau de commande selon le temps sélectionné. Pour désactiver la minuterie, appuyez sur le bouton jusqu'à ce que tous les voyants lumineux de la minuterie s'éteignent.

## 5. Mode nuit, <sup>1</sup>

Vous pouvez activer le mode nuit lorsque l'unité est en service.

Appuyez simultanément sur les boutons  et  pour activer le mode nuit. Dans ce mode, l'appareil fonctionnera à vitesse minimale, les voyants lumineux s'éteindront sur le panneau de commande à l'exception de celui qui indique qu'il est en service. Appuyez simultanément sur ces boutons pour désactiver le mode nuit.

## 6. Bouton mode automatique



Lorsque l'appareil est en marche, appuyez sur ce bouton pour activer le mode automatique. Dans ce mode, l'unité détermine automatiquement la vitesse à utiliser en fonction du capteur de qualité de l'air installé à l'intérieur du produit. La qualité de l'air est indiquée par un indicateur sur le panneau de commande : l'indicateur bleu indique que la qualité de l'air est bonne et que le produit fonctionnera à vitesse minimale ; le voyant jaune indique que la qualité de l'air n'est pas optimale et que le produit

fonctionnera à vitesse moyenne ; le voyant rouge indique que la qualité de l'air est mauvaise et que le produit fonctionnera à la vitesse maximale.

#### 7. Remplacement du filtre <sup>1</sup>

Lorsque l'appareil fonctionne pendant environ 1 500 heures, le voyant du préfiltre devient rouge pour indiquer qu'il doit être remplacé.

Lorsque l'unité fonctionne pendant environ 3 000 heures, le voyant lumineux correspondant au filtre HEPA s'allume en rouge pour indiquer qu'il doit être remplacé.

Remplacez le préfiltre / filtre HEPA selon les instructions décrites au paragraphe « ENTRETIEN ». Une fois que le préfiltre / filtre HEPA a été remplacé, appuyez et maintenez enfoncés pendant 3 secondes environ les boutons  et  pour réinitialiser la chronométrisation. Les indicateurs lumineux correspondants s'allument sur le panneau de commande.

#### 8. Bouton de lampe UV

L'appareil est livré avec une lampe UV et un photocatalyseur qui contribuent à éliminer les germes et les bactéries. Appuyez sur ce bouton pour activer la lampe UV ; le voyant correspondant s'allume sur l'écran. Appuyez à nouveau pour désactiver cette fonction ; le voyant correspondant s'éteint sur l'écran.

## Entretien

FR

---

### **Débranchez la fiche de la prise avant de procéder à toute opération de nettoyage ou de maintenance.**

L'appareil ne nécessite pas d'entretien particulier ; un nettoyage régulier suffit.

L'appareil doit être nettoyé avec un chiffon doux et sec.

Évitez d'utiliser de substances excessivement humides, de liquides ou de chiffons, car toute infiltration pourrait endommager irrémédiablement l'appareil.

### **NÉ JAMAIS IMMERGER L'APPAREIL DANS L'EAU.**

#### **Remplacement du préfiltre / filtre HEPA :**

cette opération est nécessaire à chaque fois que les voyants correspondants s'allument sur le panneau de commande (environ toutes les 1 500 heures pour le préfiltre et environ toutes les 3 000 heures pour le filtre HEPA).

Retirez la grille d'entrée d'air en appuyant légèrement sur le clip de



fermeture / ouverture

Retirez le filtre HEPA et / ou le préfiltre du produit et remplacez-le par un neuf.

Repositionnez la grille d'admission d'air

Suivez les instructions du paragraphe « INSTRUCTIONS D'UTILISATION - Remplacement du filtre » pour réinitialiser le chronomètre du préfiltre / filtre HEPA.

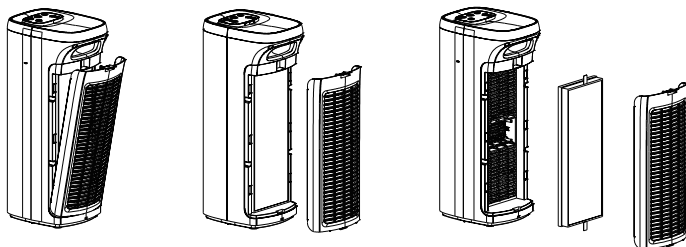

**Attention** : utilisez uniquement des pièces de rechange d'origine pour ne pas compromettre l'efficacité du produit.  
Ne pas laver ni réutiliser le filtre. Toujours laver les mains avec soin après avoir remplacé le filtre.

**Attention** : identifiez soigneusement la direction avant et arrière du filtre pour éviter toute mauvaise installation.

El aparato puede ser utilizado por niños de edad no inferior a 8 años y por personas con reducidas capacidades físicas, sensoriales o mentales, o sin experiencia o los conocimientos necesarios, siempre bajo vigilancia o después de haber recibido instrucciones relativas al uso seguro del aparato y a la comprensión de los peligros que este conlleva.

Los niños no deben jugar con el aparato. La limpieza y el mantenimiento a cargo del usuario no deberán correr a cargo de niños sin vigilancia.

Si el cable de alimentación está dañado, deberá ser sustituido por el fabricante o por su servicio de asistencia técnica o en cualquier caso por una persona con una cualificación similar, para evitar cualquier riesgo.

Apagar el aparato y desenchufar la clavija de la toma de corriente antes de retirar las partes desmontables o de efectuar cualquier operación de limpieza y mantenimiento.

El aparato está indicado para mejorar la

calidad del aire en los ambientes domésticos, en cualquier caso deberán efectuarse y garantizarse la aireación y la ventilación de los locales.



### **Advertencia y seguridad de la lámpara UV**

Utilizar el aparato solo con la lámpara correctamente colocada dentro de su lugar, no utilice la lámpara UV-C fuera del aparato. Atención: no fijar nunca directamente la lámpara UV (mod. 388L) cuando está iluminada; podría causar daños a la piel, o una pérdida y/o una disminución temporal de la vista.

Para eventuales reparaciones y/o sustituciones (quitar primero el enchufe de la toma de corriente) deben ser realizadas solo por personal profesionalmente cualificado.

**ATENCIÓN:** Leer atentamente las advertencias recogidas en el siguiente manual puesto que facilitan importantes indicaciones referentes a la seguridad de instalación, de uso y de mantenimiento. Instrucciones importantes que deben conservarse para consultas adicionales.

Conservar la garantía, la factura fiscal y el manual de instrucciones para consultas adicionales.

Después de haber quitado el embalaje asegurarse de la integridad del aparato y en caso de daños visibles no utilizarlo y dirigirse a personal profesionalmente cualificado.

No dejar partes del embalaje al alcance de los niños, ni utilizarlo como juego: es un aparato eléctrico y como tal debe ser considerado.

Antes de conectar el aparato, asegurarse de que la tensión presente en la toma de corriente, corresponda a la indicada en los datos de la placa. En el caso de que el enchufe y la toma no sean compatibles, hacer sustituir la toma por un tipo adecuado por personal profesionalmente cualificado.

No utilizar adaptadores o alargadores que no cumplan con las normativas de seguridad vigentes o que superen los límites de las capacidades en valor de la corriente.

Desenchufar el aparato de la red de alimentación cuando no se utiliza.

Antes de cualquier uso, comprobar que el aparato (en particular el filtro HEPA) está en buen estado y que el cable eléctrico no está dañado. En caso de duda, dirigirse a personal cualificado desde el punto de vista profesional.

No tirar el cable de alimentación ni el propio aparato para desconectar el enchufe de la toma de corriente.

El uso de cualquier aparato eléctrico implica la observancia de algunas reglas fundamentales, en concreto:

- No tocar el aparato con las manos mojadas o húmedas.
- No dejar el aparato expuesto a agentes atmosféricos (lluvia, sol).
- No someterlo a impactos.

En el caso de que haya una avería o un funcionamiento anómalo del aparato desconectar inmediatamente el enchufe, no manipularlo y dirigirse a un Centro de Asistencia autorizado.

Si se decide dejar de utilizar este tipo de aparato, conviene dejarlo inoperativo, cortando el cable de alimentación, obviamente después de haber desenchufado la toma de corriente.

Para evitar recalentamientos peligrosos, se recomienda desenrollar el cable de alimentación en toda su longitud.

Por motivos de seguridad el aparato no puede ser desmontado.

El aparato ha sido fabricado y diseñado para funcionar en ambientes domésticos, por lo tanto cualquier otro uso deberá considerarse impropio y, por ende, peligroso.

No introducir ningún objeto en la rejilla de protección ni en las tomas de aire.

Posicionar el aparato sobre una superficie plana, horizontal y estable lejos de:

-ventiladores

-Fuentes de calor (por ej. llamas libres, hornillo de gas, chimeneas etc.), de gases inflamables o material explosivo

-recipientes que contienen líquidos (por ejemplo bañeras, ducha, lavabo, etc.) para evitar salpicaduras de agua o que pueda caerse dentro (distancia mínima 2 metros)

-tejidos (cortinas, etc.) o materiales volátiles que puedan obstruir la rejilla de aspiración/salida del aire

Verificar que el espacio libre sea de 60 cm de la parte frontal del purificador y 50 cm a los lados y la parte trasera.

No meter ninguna herramienta o los dedos entre las mallas de las rejillas de protección.

No bloquear la entrada y la salida del aire.

- 1 - Panel de mandos
- 2 - Filtro Hepa
- 3 - Cierre/Apertura
- 4 - Rejilla de entrada del aire
- 5 - Prefiltro de carbonos activos
- 6 - Rejilla de salida del aire

## Panel de mandos

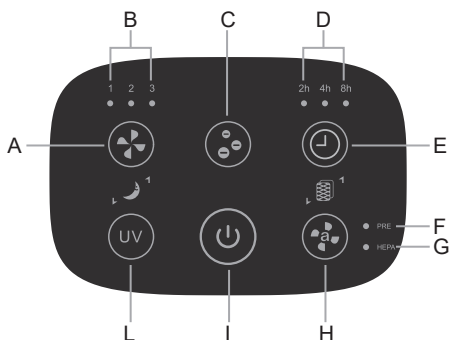

- A. Botón velocidad
- B. Indicadores luminosos de velocidad
- C. Botón ionizador
- D. Indicadores luminosos timer
- E. Botón timer
- F. Indicador luminoso cambio prefiltro
- G. Indicador luminoso cambio filtro HEPA
- H. Botón modalidad automática
- I. Botón On/Off
- L. Botón luz UV

## 1. Botón On/Off

Pulsar este botón con el aparato apagado para encender la unidad. Volver a pulsarlo nuevamente para apagarlo.

## 2. Botón velocidad

Pulsar esta tecla cuando la unidad está encendida para seleccionar la velocidad deseada a elegir entre: mínima (el indicador luminoso 1 se enciende en el panel de mandos), media (el indicador luminoso 2 se enciende en el panel de mandos), máxima (el indicador luminoso 3 se enciende en el panel de mandos).

## 3. Botón ionizador

Pulsar este botón cuando la unidad está encendida para activar la función ionizante. El relativo indicador luminosos se enciende en el panel de mandos. Para desactivar esta función pulsar nuevamente el botón ionizador; el relativo indicador luminoso se apaga.

## 4. Botón timer

Pulsar este botón cuando la unidad está encendida para configurar el tiempo de funcionamiento, al final del cual el aparato de detiene automáticamente. Con cada presión varía el tiempo (de 2 h, 4h u 8h), y en el panel de mandos se iluminan los indicadores luminosos timer en base al tiempo seleccionado. Para desactivar el timer, pulsar la tecla hasta que se apaguen todos los indicadores luminosos timer.

## 5. Modalidad nocturna

Cuando la unidad está funcionando es posible activar la modalidad nocturna.

Pulsar contemporáneamente los botones  y  para activar la modalidad nocturna. En esta modalidad el aparato funcionará a la velocidad mínima, los indicadores luminosos se apagan en el panel de mandos a excepción del indicador luminoso de funcionamiento. Pulsar contemporáneamente estos botones para desactivar la modalidad nocturna.

## 6. Botón modalidad automática



Cuando la unidad está funcionando pulsar este botón para activar la modalidad automática. En esta modalidad la unidad determina de modo automático la velocidad a utilizar basándose en el sensor de calidad del aire instalado dentro del producto. La calidad del aire es indicada por una luz en el panel de mandos: la luz azul indica que la calidad del aire es buena y el producto funcionará a la velocidad mínima; la luz amarilla

indica que la calidad del aire no es óptima y el producto funcionará a la velocidad media; la luz roja indica que la calidad del aire es pésima y el producto funcionará a la velocidad máxima.

#### 7. Cambio filtro

Cuando la unidad funciona por 1500 horas aproximadamente el indicador luminoso del pre-filtro se enciende de color rojo para indicar que es necesario sustituirlo.

Cuando la unidad funciona por 3000 horas aproximadamente el indicador luminoso relativo al filtro HEPA se enciende de color rojo para indicar que es necesario sustituirlo.

Sustituir el prefiltro/filtro HEPA siguiendo las indicaciones señaladas en el párrafo "MANTENIMIENTO". Una vez sustituido el prefiltro/filtro HEPA pulsar y tener pulsado contemporáneamente y por aproximadamente 3 segundos los botones  y  para resetear el conteo del tiempo. Los relativos indicadores luminosos se apagan en el panel de mandos.

#### 8. Botón lámpara UV

El aparato se suministra con lámpara UV y fotocatalizador que ayuda a eliminar gérmenes y bacterias. Pulsar este botón para activar la lámpara UV; el indicador luminoso correspondiente se enciende en la pantalla. Pulsar nuevamente para desactivar esta función; el indicador luminoso correspondiente se apaga en la pantalla.

## Mantenimiento

ES

### **Desconectar el enchufe de la toma de corriente antes de efectuar cualquier operación de limpieza y mantenimiento.**

El aparato no necesita mantenimientos particulares; es suficiente una limpieza regular.

El aparato deberá limpiarse con un paño suave y seco.

No utilizar sustancias, líquidos o paños excesivamente mojados, porque eventuales filtraciones podrían dañar el aparato irreparablemente.

**NO SUMERGIR NUNCA EL APARATO EN AGUA.**

### **Sustitución del prefiltro/filtro HEPA:**

esta operación se hace necesaria cada vez que los relativos indicadores luminosos se encienden en el panel de mandos (aproximadamente cada 1500 horas para el prefiltro y aproximadamente cada 3000 horas para el filtro HEPA).

Remover la rejilla de entrada del aire pulsando ligeramente el clip de cierre/apertura



Remover el filtro HEPA y/o el prefiltro del producto y sustituirlo con uno nuevo. Volver a colocar la rejilla de entrada del aire. Seguir las instrucciones del párrafo “INSTRUCCIONES DE USO - Cambio filtro” para resetear el conteo del tiempo del prefiltro/filtro HEPA. **Atención:** utilizar solo recambios originales para no alterar la eficacia del producto.

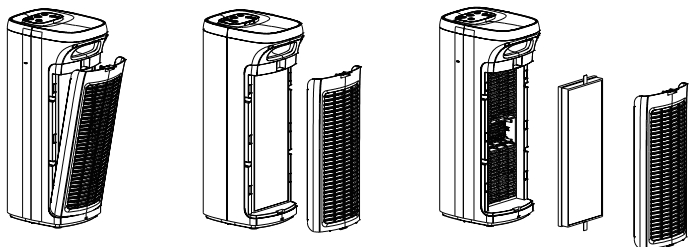

No lavar ni reutilizar el filtro. Lavar siempre bien las manos después de haber sustituido el filtro. **Atención:** identificar atentamente la dirección delantera y trasera del filtro para evitar una instalación errada.

Das Gerät kann von Kindern ab 8 Jahren und von Personen mit eingeschränkten körperlichen, sensorischen oder geistigen Fähigkeiten oder ohne Erfahrung oder notwendige Kenntnisse verwendet werden, sofern sie überwacht werden oder über die sichere Verwendung des Geräts und der daraus resultierenden Risiken eingewiesen wurden.

Kinder dürfen nicht mit dem Gerät spielen. Die vom Benutzer durchzuführende Reinigung und Wartung darf nicht von unbeaufsichtigten Kindern durchgeführt werden.

Wenn das Netzkabel beschädigt ist, muss es zur Vermeidung von Risiken vom Hersteller oder seinem technischen Kundendienst oder auf jeden Fall von einem Fachmann mit ähnlicher Qualifikation ausgetauscht werden.

Schalten Sie das Gerät aus und ziehen Sie den Netzstecker aus der Steckdose, bevor Sie die abmontierbaren Teile entfernen oder Reinigungs- und Wartungsarbeiten durchführen.

Das Gerät ist zur Verbesserung der Luftqualität in Wohnumgebungen geeignet, wobei allerdings die Belüftung und die Luftbewegung in den Räumen gewährleistet werden muss.



### **Sicherheitshinweise der UV-Lampe**

Das Gerät nur verwenden, wenn die Lampe korrekt in ihrem Sitz eingeschraubt ist; die UV-C-Lampe nicht außerhalb des Gerätes benutzen.

**Achtung:** Die UV-Lampe nie direkt befestigen (Mod. 388L), wenn diese erleuchtet ist; dies kann zu Hautschäden oder zu einem Verlust und/oder einer zeitweiligen Minderung der Sicht führen.

Eventuelle Reparaturen und/oder Austausch (vorher den Stecker aus der Steckdose ziehen) dürfen nur durch fachlich kompetente Personen ausgeführt werden.

---

**ACHTUNG: Lesen Sie sorgfältig die in dieser Anleitung enthaltenen Warnhinweise, die wichtige Angaben zur Sicherheit bei der Installation, Verwendung und Wartung der Maschine bieten. Wichtige Hinweise, die für die weitere Verwendung aufzubewahren sind.**

Bewahren Sie die Garantie, die Quittung und die Gebrauchsanweisung zum weiteren Nachschlagen auf.

Überprüfen Sie nach dem Auspacken die Unversehrtheit des Geräts und verwenden Sie es nicht im Falle sichtbarer Schäden nicht, sondern wenden Sie sich an professionelles Fachpersonal.

Lassen Sie keine Teile der Verpackung in der Reichweite von Kindern und benutzen Sie sie nicht als Spielzeug: Es handelt sich um ein Elektrogerät und sollte als solches betrachtet werden.

Vergewissern Sie sich vor dem Anschluss des Geräts, dass die Spannung der Steckdose mit der auf dem Typenschild angegebenen Spannung übereinstimmt.

Wenn Stecker und Steckdose nicht kompatibel sind, lassen Sie die Steckdose von fachlich qualifiziertem Personal durch einen geeigneten Typ austauschen.

Verwenden Sie keine Adapter oder Verlängerungskabel, die nicht den aktuellen Sicherheitsvorschriften entsprechen oder die die Stromdurchgangsgrenzen überschreiten.

Bei Nichtgebrauch müssen Sie das Gerät von der Stromversorgung trennen.

Vor jedem Gebrauch müssen Sie sicherstellen, dass das Gerät (insbesondere der HEPA-Filter) in einem guten Zustand ist und das Netzkabel nicht beschädigt ist. Wenden Sie sich im Zweifelsfall an einen Fachmann.

Ziehen Sie nicht am Netzkabel oder am Gerät selbst, wenn Sie den Stecker aus der Steckdose ziehen.

Bei der Verwendung von Elektrogeräten sind einige grundlegende Regeln zu beachten, insbesondere:

- Berühren Sie das Gerät nicht mit nassen oder feuchten Händen.
- Setzen Sie das Gerät keinen Witterungseinflüssen (Regen, Sonne) aus.
- Setzen Sie das Gerät keinen Stößen aus.

Wenn eine Störung oder ein anomaler Betrieb des Geräts vorliegt, ziehen Sie sofort den Netzstecker, manipulieren Sie es nicht und wenden Sie sich an ein genehmigtes Kundendienstzentrum.

Wenn Sie sich entscheiden, diese Art von Geräten nicht mehr zu verwenden, ist es ratsam, es durch Durchtrennen des Netzkabels funktionsunfähig zu machen, natürlich nachdem Sie den Stecker aus der

Steckdose gezogen haben.

Um eine gefährliche Überhitzung zu vermeiden, wird empfohlen, das Netzkabel komplett abzuwickeln.

Aus Sicherheitsgründen kann das Gerät nicht zerlegt werden.

Das Gerät wurde für den Betrieb in häuslicher Umgebung gebaut und konstruiert; jede andere Verwendung ist daher als unsachgemäß und damit als gefährlich anzusehen.

Führen Sie keine Gegenstände durch das Schutzgitter und die Lüftungsschlitze.

Stellen Sie das Gerät auf eine flache, horizontale und stabile Oberfläche, weit weg von:

- Ventilatoren

- Wärmequellen (z. B. offene Flammen, Gasherde, Kamine usw.), brennbaren Gasen oder explosionsgefährlichen Materialien

- Behältern mit Flüssigkeiten (z. B. Badewannen, Dusche, Waschbecken usw.), um Wasserspritzer oder das Herunterfallen des Gerätes in die Flüssigkeit zu verhindern (Mindestabstand 2 Meter)

- Textilien (Vorhänge usw.) oder flüchtigen Materialien, die das Lufteinlass- / -auslassgitter verstopfen könnten

Überprüfen, dass an der Vorderseite ein Freiraum von 60 cm und an den Seiten und der Rückseite 50 cm vorhanden ist.

Keine Gegenstände oder die Finger in die Maschen des Schutzgitters stecken.

Den Eingang oder Ausgang der Luft nicht blockieren.

- 1 - Steuertafel
- 2 - Hepa-Filter
- 3- Schließen/Öffnen
- 4 - Lufteinlassgitter
- 5 - Aktivkohle-Vorfilter
- 6- Luftauslassgitter

## Steuertafel

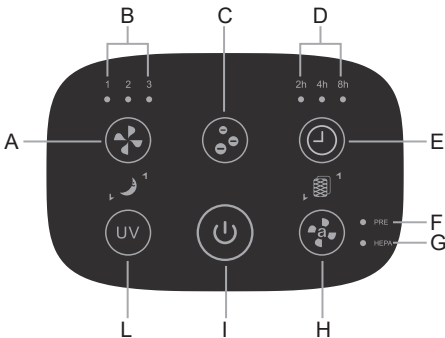

- A. Geschwindigkeitstaste
- B. Leuchtanzeigen der Geschwindigkeit
- C. Ionisator-Taste
- D. Timer-Leuchtanzeige
- E. Timer-Taste
- F. Leuchtanzeige Vorfilterwechsel
- G. Leuchtanzeige HEPA-Filterwechsel
- H. Taste automatische Betriebsweise
- I. On/Off-Taste
- L. Taste UV-Licht

## 1. On/Off-Taste

Diese Taste ausdrücken, um das ausgeschaltete Gerät einzuschalten. Zum Ausschalten nochmals drücken.

## 2. Geschwindigkeitstaste

Wenn das Gerät eingeschaltet ist, diese Taste drücken, um die gewünschte Geschwindigkeit zu wählen: Minimum (Leuchtanzeige 1 erleuchtet an der Steuertafel), Mittel (Leuchtanzeige 2 erleuchtet an der Steuertafel), Maximum (Leuchtanzeige 3 erleuchtet an der Steuertafel).

## 3. Ionisator-Taste



Wenn das Gerät eingeschaltet ist, diese Taste drücken, um die Ionisator-Funktion zu aktivieren. Die entsprechende Leuchtanzeige der Steuertafel erleuchtet. Um diese Funktion zu unterbrechen, nochmals die Ionisator-Taste drücken und die Leuchtanzeige erlischt.

## 4. Timer-Taste

Wenn das Gerät eingeschaltet ist, diese Taste drücken, um die Betriebsdauer einzustellen; das Gerät schaltet automatisch aus, wenn diese Zeit vorbei ist. Die Dauer verändert sich mit jedem Druck (2, 4 oder 8 Stunden) und an der Steuertafel gehen je nach gewählter Dauer die Leuchtanzeigen an. Um den Timer auszuschalten, die Taste solange drücken, bis alle Leuchtanzeigen des Timers erlöschen.

## 5. Nachtbetrieb

Wenn das Gerät eingeschaltet ist, kann der Nachtbetrieb gestartet werden.

Gleichzeitig die Tasten  und  drücken, um den Nachtbetrieb zu starten. In dieser Betriebsweise läuft das Gerät auf minimaler Geschwindigkeit, die Leuchtanzeigen erlöschen und nur die Leuchtanzeige des Betriebs bleibt an. Diese Tasten gleichzeitig drücken, um den Nachtbetrieb auszuschalten.

## 6. Taste automatische Betriebsweise



Wenn das Gerät eingeschaltet ist, diese Taste drücken, um die automatische Betriebsweise zu starten. In dieser Betriebsweise legt die Einheit automatisch die Geschwindigkeit fest und stützt sich dabei auf Fühler der Luftqualität, die im Gerät installiert sind. Die Luftqualität wird durch eine Leuchte an der Steuertafel angezeigt: blaues Licht bedeutet, dass die Luftqualität gut ist und das Gerät läuft bei minimaler Geschwindigkeit; gelbes Licht bedeutet, dass die Luftqualität nicht optimal ist und das Gerät läuft auf mittlerer Geschwindigkeit; rotes

Licht bedeutet, dass die Luftqualität schlecht ist und das Gerät läuft auf maximaler Geschwindigkeit.

#### 7. Filterwechsel, <sup>1</sup>

Wenn das Gerät etwa 1500 Stunden in Betrieb ist, leuchtet die Vorfilter-Anzeigelampe rot auf, um anzuzeigen, dass er ausgewechselt werden muss.

Wenn das Gerät etwa 3000 Stunden in Betrieb ist, leuchtet die Anzeigeleuchte des HEPA-Filters rot auf, um anzuzeigen, dass er ausgetauscht werden muss.

Den HEPA-Vorfilter/Filter gemäß den Anweisungen im Abschnitt "WARTUNG" austauschen. Nach dem Austausch des Vorfilters/HEPA-Filters, gleichzeitig etwa 3 Sekunden lang die Tasten  und  drücken, um die Zeitmessung zurückzusetzen. Die entsprechenden Leuchtanzeigen an der Steuertafel erlöschen.

#### 8. Taste UV-Lampe

Das Gerät ist mit einer UV-Lampe und einem Lichtkatalysator ausgestattet, der dabei hilft, Keime und Bakterien abzutöten. Diese Taste drücken, um die UV-Lampe einzuschalten; die entsprechende Leuchtanzeige erleuchtet an der Steuertafel. Nochmals drücken, um diese Funktion auszuschalten; die entsprechende Leuchtanzeige an der Steuertafel erlöscht.

## Wartung

DE

### **Vor jeder Reinigung und Wartung den Stecker aus der Steckdose ziehen.**

Das Gerät bedarf keiner besonderen Wartung; eine regelmäßige Reinigung ist ausreichend.

Das Gerät muss mit einem weichen, trockenen Tuch gereinigt werden. Keine übermäßig nassen Substanzen, Flüssigkeiten oder Tücher verwenden, da Wasser, das in das Gerät eindringt, dieses irreparabel beschädigen kann.

### **DAS GERÄT NIEMALS IN WASSER EINTAUCHEN.**

#### **Austausch des Vorfilters/HEPA-Filters:**

Dieser Vorgang ist immer dann notwendig, wenn die entsprechenden Leuchtanzeigen an der Steuertafel erleuchten (etwa alle 1500 Stunden beim Vorfilter und etwa alle 3000 Stunden beim HEPA-Filter).

Das Gitter am Lufteinlass entfernen, dazu leicht auf den Clip zum Öffnen/Schließen drücken



Den HEPA-Filter und/oder Vorfilter aus dem Gerät nehmen und gegen einen neuen austauschen.

Das Gitter vom Lufteinlass wieder montieren

Die Anleitungen im Abschnitt „BETRIEBSANLEITUNG - Filterwechsel“ ausführen, um die Zeitzählung von Vorfilter/HEPA-Filter zurückzusetzen.

**Achtung:** Verwenden Sie nur Originalersatzteile, um die Wirksamkeit

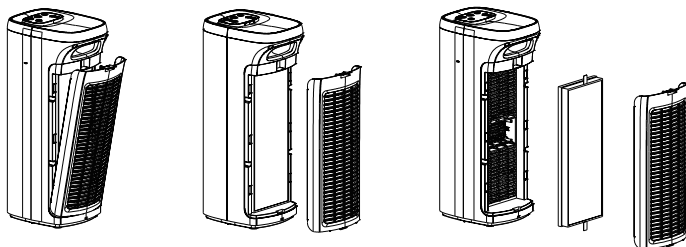

des Gerätes nicht zu beeinträchtigen.

Den Filter nicht waschen und wiederverwenden. Nachdem Sie den Filter ausgetauscht haben, müssen Sie Ihre Hände immer gründlich waschen.

**Achtung:** Sorgfältig die Vorder- und Rückseite des Filters erkennen, um eine falsche Montage zu vermeiden.

## Condizioni

### La garanzia ha validità 24 mesi dalla data d'acquisto.

La presente garanzia è valida solo se viene correttamente compilata ed accompagnata dallo scontrino fiscale che ne prova la data di acquisto.

L'apparecchio deve essere consegnato esclusivamente presso un nostro Centro Assistenza autorizzato.

Per garanzia si intende la sostituzione o la riparazione dei componenti dell'apparecchio che risultano difettosi all'origine per vizi di fabbricazione.

Viene comunque garantita l'assistenza (a pagamento) anche a prodotti fuori garanzia.

Il consumatore è titolare dei diritti applicabili dalla legislazione nazionale disciplinante la vendita dei beni di consumo; questa garanzia lascia inpregiudicati tali diritti.

La Casa costruttrice declina ogni responsabilità per eventuali danni a persone, animali o cose, conseguenti ad uso improprio dell'apparecchio e alla mancata osservanza delle prescrizioni indicate nell'apposito libretto istruzioni.

## Limitazioni

Ogni diritto di garanzia e ogni nostra responsabilità decadono se l'apparecchio è stato:

-Manomesso da parte di personale non autorizzato.

-Impiegato, conservato o trasportato in modo improprio.

Sono comunque escluse dalla garanzia le perdite di prestazioni estetiche o tali da non compromettere la sostanza delle funzioni.

Se nonostante la cura nella selezione dei materiali e l'impegno nella realizzazione del prodotto che Lei ha appena acquistato si dovessero riscontrare dei difetti, o qualora avesse bisogno di informazioni, Vi consigliamo di telefonare al rivenditore di zona.



## SMALTIMENTO

**Informazione agli utenti: ai sensi dell'art. 26 del Decreto Legislativo 14 marzo 2014, n. 49 "Attuazione della direttiva 2012/19/UE sui rifiuti di apparecchiature elettriche ed elettroniche (RAEE)".**

Il simbolo del cassonetto barrato riportato sull'apparecchiatura o sulla sua confezione indica che il prodotto alla fine della propria vita utile deve essere raccolto separatamente dagli altri rifiuti. L'utente dovrà pertanto, conferire l'apparecchiatura giunta a fine vita agli idonei centri comunali di raccolta differenziata dei rifiuti elettrotecnici ed elettronici. In alternativa alla gestione autonoma è possibile consegnare l'apparecchiatura che si desidera smaltire al rivenditore, al momento dell'acquisto di una nuova apparecchiatura di tipo equivalente. Presso i rivenditori di prodotti elettronici con superficie di vendita di almeno 400 m<sup>2</sup> è inoltre possibile consegnare gratuitamente, senza obbligo di acquisto, i prodotti elettronici da smaltire con dimensioni inferiori a 25 cm. L'adeguata raccolta differenziata per l'avvio successivo dell'apparecchiatura dismessa al riciclaggio, al trattamento e allo smaltimento ambientalmente compatibile contribuisce ad evitare possibili effetti negativi sull'ambiente e sulla salute e favorisce il reimpiego e/o riciclo dei materiali di cui è composta l'apparecchiatura.

## Terms and Conditions

### The guarantee is valid for 24 months.

This guarantee applies only if it has been duly filled in and is submitted with the receipt showing the date of purchase.

The guarantee covers the replacement or repair of parts making up the appliance which were faulty at source due to manufacturing faults.

After the guarantee has expired, the appliance will be repaired against payment.

The manufacturer declines any responsibility for damage to persons, animals or property due to misuse of the appliance and failure to observe the directions contained in the instructions.

## Limits

All rights under this guarantee and any responsibility on our part will be voided if the appliance has been:

- mishandled by unauthorized persons
- improperly used, stored or transported.

The guarantee does not cover damage to the outward appearance or any other that does not prevent regular operation.

If any faults should be found despite the care taken in selecting the materials and in creating the product, or if any information or advice are required, please contact your local dealer.



## DISPOSAL

### USER INFORMATION

“Implementation of Directive 2012/19/EU on Waste Electrical and Electronic Equipment (WEEE)”, pertaining to reduced use of hazardous substances in electrical and electronic equipment, as well as to waste disposal”.

The symbol of the crossed-out wheeled bin on the equipment or on its packaging indicates that the product must be disposed of separately from other waste at the end of its service life.

The user must therefore take the dismissed equipment to suitable separate collection centres for electrical and electronic waste.

For more details, please contact the appropriate local authority.

Suitable segregated collection of the equipment for subsequent recycling, treatment or environmentally-friendly disposal helps prevent damage to the environment and to human health, and encourages the re-use and/or recycling of the materials that make up the equipment.

Abusive disposal of the product by the user shall result in the application of administrative fines in accordance with the laws in force.

## Conditions

### La garantie a une durée de 24 mois à compter de la date d'achat.

Cette garantie est valable seulement si correctement compilée et accompagnée du ticket de caisse qui confirme la date d'achat.

L'appareil doit être remis exclusivement à notre SAV agréé.

La garantie couvre la substitution ou la réparation des composants de l'appareil défectueux à l'origine à cause de vices de fabrication.

Nous garantissons toute de même l'assistance (payante) même des produits hors garantie. Le consommateur est titulaire des droits applicables par la législation nationale disciplinant la vente de biens de consommations ; cette garantie ne compromet pas les droits en question.

Le fabricant décline toute responsabilité pour les éventuels dommages physiques ou matériels dérivant de l'utilisation impropre de l'appareil et du non-respect des consignes indiquées dans le manuel.

## Limitations

Tous les droits de garantie et toutes nos responsabilités déchoient si l'appareil a été :

-modifié de la part de personnel non autorisé.

-utilisé, conservé ou transporté de façon impropre.

La garantie ne couvre pas les pertes de prestations esthétiques ou celles qui ne compromettent pas l'origine des fonctions.

Si malgré l'attention dédiée au choix des composants et l'engagement dans la réalisation du produit que vous venez d'acheter vous remarquez des défauts ou si vous avez besoin d'informations, veuillez vous adresser au revendeur de zone.



## MISE AU REBUT

### INFORMATION UTILISATEUR

« Mise en oeuvre de la directive 2012/19/UE sur les déchets d'équipements électriques et électroniques (DEEE) », relative à la réduction de l'utilisation de substances dangereuses dans les appareils électriques et électroniques, ainsi qu'à l'élimination des déchets.

Le symbole de la poubelle sur roulettes barrée sur l'appareil ou sur son emballage indique que le produit doit être éliminé séparément des autres déchets à la fin de sa durée de vie. L'utilisateur doit donc apporter l'appareil à jeter à des centres de collecte séparés appropriés pour les déchets électriques et électroniques.

Pour plus de détails, veuillez contacter l'autorité locale spéciale. Une collecte séparée appropriée de l'appareil pour un recyclage, un traitement ou une élimination respectueux de l'environnement permet d'éviter les dommages à l'environnement et à la santé humaine et encourage la réutilisation et/ou le recyclage des matériaux qui composent l'appareil.

L'élimination abusive du produit par l'utilisateur entraînera l'application d'amendes administratives conformément aux lois en vigueur.

## Condiciones

### La garantía tiene validez de 24 meses desde la fecha de la compra.

La presente garantía es válida solo si es correctamente llenada y acompañada de la factura fiscal que certifica la fecha de la compra.

El aparato debe ser entregado exclusivamente en un Centro de Asistencia nuestro autorizado. Por garantía se entiende la sustitución o la reparación de los componentes del aparato que resultan defectuosos en el origen por defectos de fabricación.

Está de todos modos garantizada la asistencia (con pago) incluso en productos fuera de garantía.

El consumidor es titular de los derechos aplicables por la legislación nacional que disciplina la venta de los bienes de consumo; esta garantía deja no perjudica estos derechos.

La Casa fabricante declina toda responsabilidad por eventuales daños a personas, animales o cosas, consecuencia de uso inadecuado del aparato y la inobservancia de las prescripciones indicadas en el respectivo manual de instrucciones.

## Limitaciones

Todo derecho de garantía y toda responsabilidad nuestra decaen si el aparato ha sido:

-Manipulado por parte de personal no autorizado.

-Empleado, conservado o transportado de manera inadecuada.

Están de todos modos excluidas de la garantías las pérdidas de prestaciones estéticas o tales de no comprometer la sustancia de las funciones.

Si, no obstante el cuidado en la selección de los materiales y el empeño en la realización del producto que ha apenas comprado se detectaran defectos, o en caso de que necesitara información, le recomendamos llamar al revendedor de zona.



## ELIMINACIÓN

### INFORMACIÓN A LOS USUARIOS

“Aplicación de la Directiva 2012/19/EU sobre Residuos de Aparatos Eléctricos y Electrónicos (RAEE)”, concerniente al uso reducido de sustancias peligrosas en equipos eléctricos y electrónicos, así como a la eliminación de residuos”.

El símbolo del contenedor marcado con una X señalado en el equipo o en la confección indica que el producto al final de su vida útil debe ser recogido separadamente de los otros desechos. El usuario por lo tanto tendrá que entregar el equipo que llegó al final de su vida a los centros comunales de recogida diferenciada de desechos eléctricos y electrónicos idóneos. Para más detalles, por favor contactar a la autoridad local correspondiente. La adecuada recogida diferenciada para el envío sucesivo del equipo al reciclaje, al tratamiento y a la eliminación ambientalmente compatible contribuye a evitar posibles efectos negativos en el ambiente y en la salud y favorece el reutilizo y/o reciclado de los materiales que componen el equipo.

La eliminación abusiva del producto por parte del usuario dará lugar a la aplicación de multas administrativas de conformidad con las leyes en vigor.

## Garantiebedingungen

### Die Garantiezeit beträgt 24 Monate ab Kaufdatum.

Diese Garantie ist nur dann gültig, wenn sie korrekt ausgefüllt und mit der Quittung, die das Kaufdatum belegt, versehen ist.

Das Gerät darf nur an unserem autorisierten Kundendienstzentrum abgegeben werden. Unter Garantie versteht man den Austausch oder die Reparatur von Komponenten des Gerätes, die aufgrund von Fabrikationsfehlern von Anfang an defekt sind.

Allerdings ist der (kostenpflichtige) Kundendienst auch für Produkte außerhalb der Garantiezeit gewährleistet.

Der Verbraucher hat die nach nationalem Recht für den Verkauf von Konsumgütern geltenden Rechte; diese Garantie berührt diese Rechte nicht.

Der Hersteller übernimmt keine Haftung für Personen-, Tier- oder Sachschäden, die durch unsachgemäßen Gebrauch des Gerätes oder durch Nichtbeachtung der in der entsprechenden Anleitung angegebenen Anweisungen entstehen.

## Einschränkungen

Alle Garantieansprüche und unsere Haftung erlöschen in folgenden Fällen:

- Manipulationen durch unbefugtes Personal.

- Unsachgemäße Verwendung, Lagerung oder Transport.

Ausgeschlossen von der Garantie sind Beeinträchtigungen des ästhetischen Erscheinungsbildes oder Schäden, welche die Funktionsfähigkeit nicht beeinträchtigen.

Wenn Sie trotz unserer Sorgfalt bei der Auswahl der Materialien und bei der Herstellung des von Ihnen gekauften Produkts Mängel feststellen oder wenn Sie Informationen benötigen, rufen Sie bitte Ihren lokalen Händler an.



## ENTSORGUNG

### INFORMATION FÜR DEN BENUTZER

**“Umsetzung der Richtlinie 2012/19/EU über Elektro- und Elektronik-Altgeräte (WEEE)” zur Verringerung der Verwendung gefährlicher Stoffe in Elektro- und Elektronikgeräten sowie zur Abfallentsorgung.**

Das Symbol der durchgestrichenen Mülltonne auf dem Gerät oder seiner Verpackung weist darauf hin, dass das Produkt am Ende seiner Lebensdauer getrennt von anderen Abfällen entsorgt werden muss. Der Benutzer muss daher die ausgemusterten Geräte zu geeigneten getrennten Sammelstellen für Elektro- und Elektronikabfälle bringen. Für weitere Einzelheiten wenden Sie sich bitte an die zuständige lokale Behörde. Eine geeignete getrennte Sammlung der Geräte für das spätere Recycling, die Verarbeitung oder die umweltfreundliche Entsorgung trägt dazu bei, Schäden an der Umwelt und der menschlichen Gesundheit zu vermeiden, und fördert die Wiederverwendung und/oder das Recycling der Materialien, aus denen die Geräte bestehen. Eine widerrechtliche Entsorgung des Produkts durch den Benutzer hat die Anwendung von Verwaltungsstrafen gemäß den geltenden Gesetzen zur Folge.



ARM8P03.160720



Poly Pool S.p.A. Via Sottocorna, 21/B  
24020 Parre (Bergamo) - Italy  
Tel. +39 035 4104000 r.a. - Fax +39 035 702716  
<http://www.ardes.it> - e-mail: [polypool@polypool.it](mailto:polypool@polypool.it)

MADE IN CHINA